

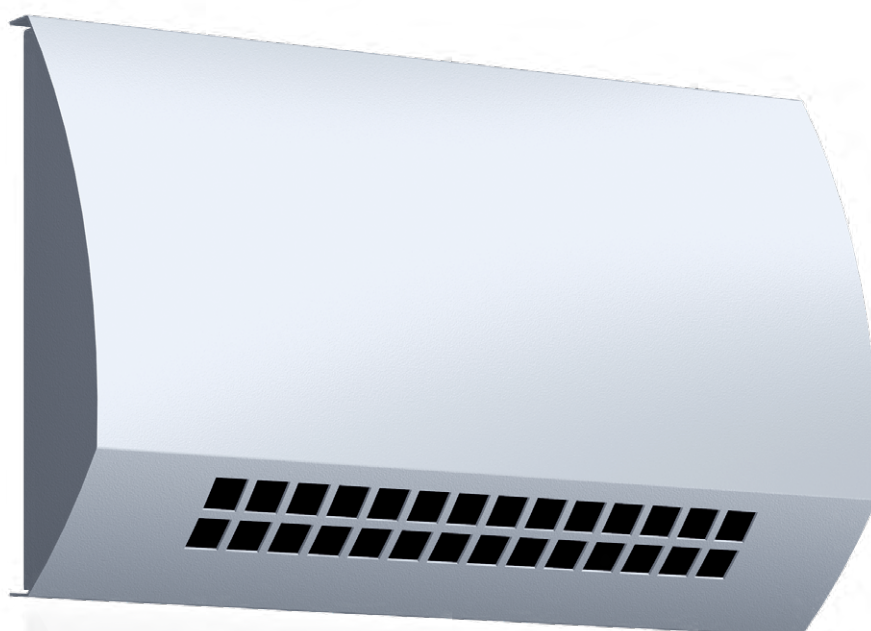

TINOi



Изящный вытяжной клапан
TINOi составная часть
линейки TINO



TINOi

TINOi это изящная и стильная вытяжная решетка. TINOi гармонично сочетается с приточным диффузором TINO и составляет единый элемент интерьера в составе линейки TINO, которая обеспечивает как отсутствие эффекта сквозняка, так и бесшумную работу приточного и вытяжного воздуха.

**esv**Энергоэффективные
системы вентиляции

Официальный дистрибьютор

☎ 8 (800) 500 23 96 Россия (бесплатно)
☎ +7 (499) 110 97 53 Москва и МО
☎ +7 (812) 407 39 79 Санкт-Петербург

✉ info@esv.company
🌐 www.enervent-russia.ru
🌐 www.esv.company

TINOi

TINOi обеспечивает надежные измерения наряду с быстрой и точной настройкой. С помощью TINOi Вы получаете элемент интерьера, сочетающийся по дизайну с приточным диффузором **TINO** и глухим элементом **TINO-O**. TINOi-100 и TINOi-125 - сертифицированные дымовые заслонки.

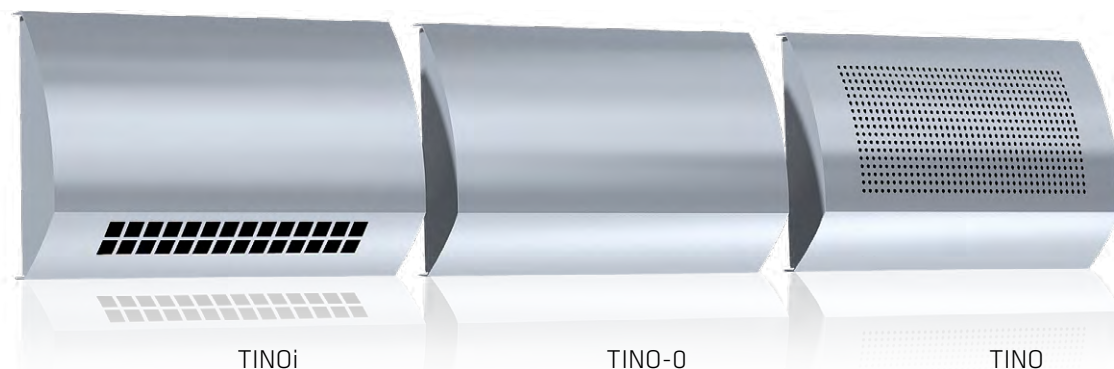

Краткое описание

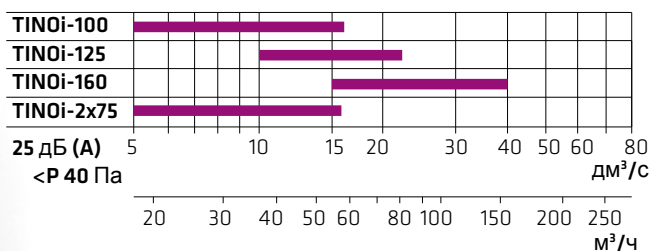

Размеры

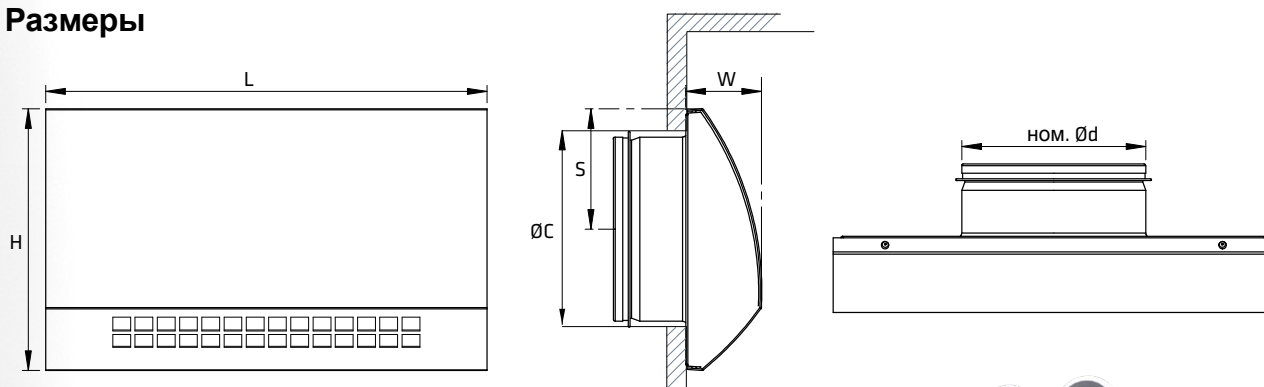

TINOi-D подсоединяется к гибким пластиковым воздуховодам. Размеры соединения 2 x Ø75. Другие размеры как у TINOi-100.

	ном. Ød	Ø	ØC	L	H	W	S	кг
TINOi-100	100	1xØ	115	255	150	42	68	0,7
TINOi-125	125	1xØ	140	298	175	50	81	0,9
TINOi-160	160	1xØ	175	357	210	62	98	1,3
TINOi-2x75	75	2xØ	-	255	150	42	59	0,7

Расчеты параметров

Графики не используются при запуске системы

TINOi-100

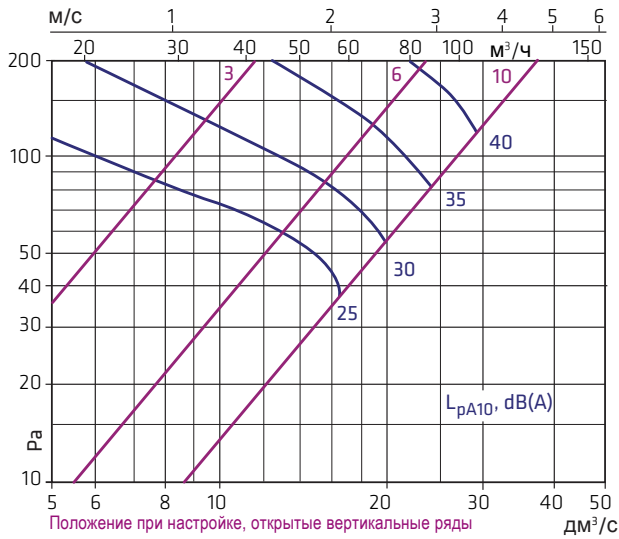

$$L_{w\text{okt}} = L_{pA10} + K$$

f, Гц	63	125	250	500	1k	2k	4k	8k
K, дБ	-9	2	1	2	-1	-6	-11	-17

ΔL (дБ)

f, Гц	63	125	250	500	1k	2k	4k	8k
ΔL, дБ	21	15	11	4	8	6	7	9

TINOi-125

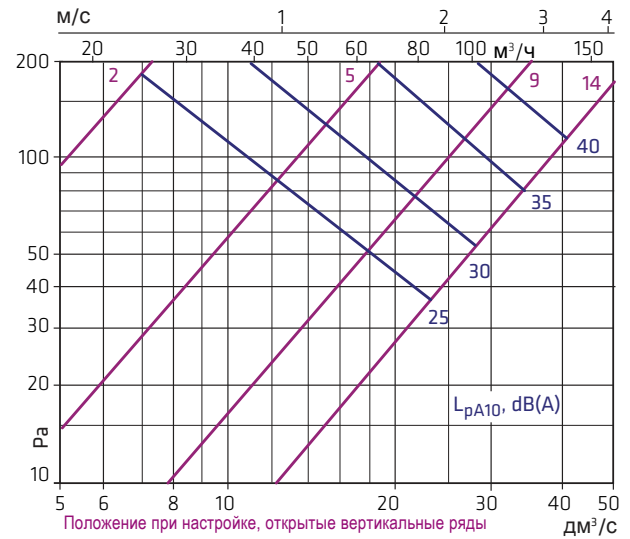

$$L_{w\text{okt}} = L_{pA10} + K$$

f, Гц	63	125	250	500	1k	2k	4k	8k
K, дБ	-4	1	2	1	-3	-3	-6	-12

ΔL (дБ)

f, Гц	63	125	250	500	1k	2k	4k	8k
ΔL, дБ	17	11	8	1	8	5	8	9

TINOi-160

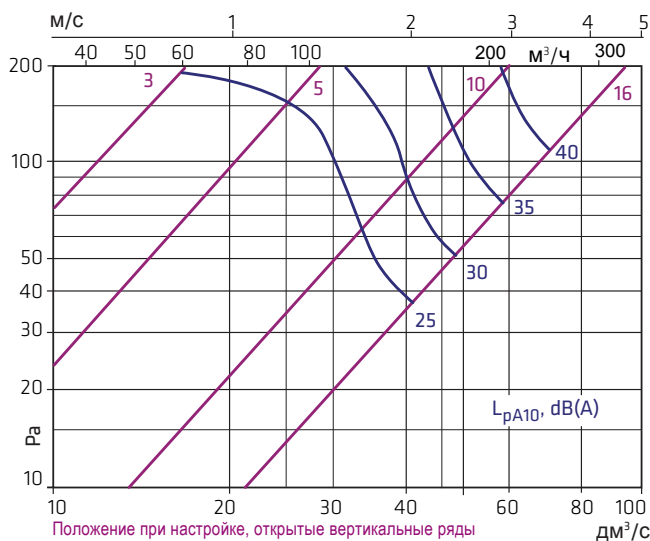

$$L_{w\text{okt}} = L_{pA10} + K$$

f, Гц	63	125	250	500	1k	2k	4k	8k
K, дБ	-4	2	2	2	-3	-4	-7	-9

ΔL (дБ)

f, Гц	63	125	250	500	1k	2k	4k	8k
ΔL, дБ	17	13	7	3	10	7	7	7

Звукоизоляция

Затухание шума для межкомнатных воздуховодов $D_{п,е,w}$ дБ

Приточный воздух

Size	TINOi	TINOi+VAL	TINOi+VAM
100	42	60	62
125	41	60	60
160	41	59	58

VAL глушитель шума с угловым воздухооткоком

VAM глушитель шума с прямым воздухооткоком.

Затухание звука

Уровень шума вырастет, если расстояние до воздуховода менее $3 \times \varnothing d$:

- после изгиба макс + 1 дБ (A)

- после T-соедин. +8 дБ (A)

